



ПРОФЕССИОНАЛЬНАЯ  
ПОДДЕРЖКА  
ДЛЯ ВАШЕГО БИЗНЕСА

**TAM**  
ЛИЗИНГ

# «ТАЛК лизинг» сегодня



## Универсальная ЛИЗИНГОВАЯ КОМПАНИЯ

(финансируем разнообразные виды имущества, включая недвижимость, спецтехнику, любой транспорт и оборудование)

## В ТОП-5

крупнейших региональных  
лизинговых компаний страны

## Растущая филиальная сеть

Тюмень, Екатеринбург, Пермь, Челябинск,  
Красноярск, Новый Уренгой

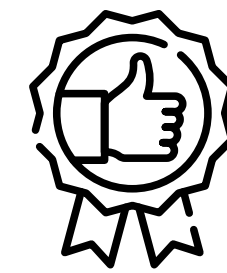

более 30 лет на рынке

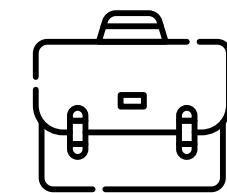

12 млрд +  
лизинговый портфель



100%  
государственное участие

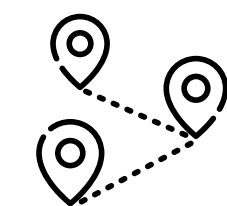

Вся Россия  
география поставок

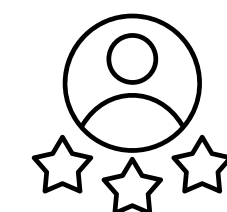

Индивидуальная работа  
с каждым клиентом

# 9 причин выбрать «ТАЛК лизинг»

Любые виды основных средств,  
любая отрасль и масштаб  
бизнеса клиента

Налоговые преимущества  
по НДС

Экономия по налогу  
на прибыль

Индивидуальные графики  
платежей и схемы сделки



Специальные условия  
от партнёров

Ускоренная амортизация

Отсутствие залога,  
обеспечение выступает  
приобретаемое имущество

Простота оформления:  
упрощённая экспертиза,  
минимум документов

Государственные льготные  
лизинговые программы

# Не очевидные преимущества лизинга

- 1 ЭКОНОМИЯ НА СТОИМОСТИ АКТИВА**  
партнёрские программы между лизинговой компанией и поставщиками
- 2 РАСХОДЫ НА СТРАХОВКУ**  
учтены в графике погашения по лизинговому договору и распределены в графике, нет необходимости платить единовременно
- 3 РИСКИ ПОСТАВКИ И ПОСТАВЩИКА**  
Только проверенные компании-поставщики
- 4 РАСХОДЫ НА ЛОГИСТИКУ, ТАМОЖНЮ, ДОПОЛНИТЕЛЬНОЕ ОБОРУДОВАНИЕ**  
могут быть включены в график лизинговых платежей без необходимости оплачивать отдельно



# Сравнение способов приобретения ЛИЗИНГОВОГО ИМУЩЕСТВА

	СОБСТВЕННЫЕ СРЕДСТВА	КРЕДИТ	ЛИЗИНГ
Предоставление финансовых документов	нет	да	минимальное
Выгоды при налогообложении	Зачет НДС от ТС (ДКП). В налоговом учете на расходы относится только амортизация ОС	Зачет НДС от ТС (ДКП). Оптимизация налога на прибыль за счёт амортизации ОС + % по кредиту	Зачет НДС от ДЛ. Оптимизация налога на прибыль от суммы (ДЛ-НДС) за счёт ускоренной амортизации
График погашения	нет	да	по желанию клиента
Обеспечение	нет	да	предмет лизинга+
Первоначальные вложения	100%	0%-30%	от 0%
Скорость сделки по приобретению	1 день	5-90 дней	1-14 дней

# Как проходит лизинговая сделка

## КЛИЕНТ

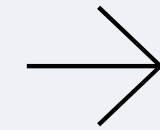

1. Выбор предмета лизинга
2. Обращение в «ТАЛК лизинг»

## «ТАЛК лизинг»

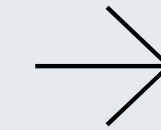

3. Согласование условий, заключение договора лизинга
4. Заключение договора
5. Получение аванса от клиента
6. Оплата имущества поставщику

## ПОСТАВЩИК

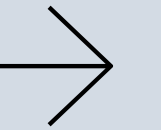

7. Получение оплаты от «ТАЛК лизинг»
8. Поставка предмета лизинга

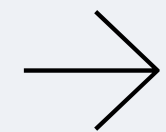

## «ТАЛК лизинг»

9. Приём предмета лизинга от поставщика
10. Заключение договора страхования

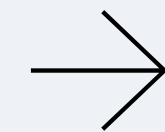

## КЛИЕНТ

11. Приём предмета лизинга от «ТАЛК лизинг»
12. Оплата лизинговых платежей по графику
13. Выкуп предмета лизинга при финансовом лизинге или возврат при операционном лизинге



*\*Лизинговая сделка – договор, по которому лизингодатель приобретает предмет лизинга с целью передать его в аренду клиенту-лизингополучателю. В конце срока клиент должен выкупить предмет лизинга при финансовом лизинге, либо вернуть его при операционном лизинге*

# Продукты «ТАЛК лизинг»



ЛИЗИНГ  
ОБОРУДОВАНИЯ



ЛИЗИНГ  
АВТОТРАНСПОРТА



ЛИЗИНГ  
НЕДВИЖИМОСТИ  
(в т.ч. жилой и ГАБ)



ЛИЗИНГ  
СЕЛЬСКОХОЗЯЙСТВЕННОЙ  
ТЕХНИКИ



ЛИЗИНГ  
СПЕЦТЕХНИКИ



ЛИЗИНГ  
ПРОГРАММНОГО  
ОБЕСПЕЧЕНИЯ

# Продукты «ТАЛК лизинг»



СПЕЦИАЛЬНЫЕ  
ПРЕДЛОЖЕНИЯ

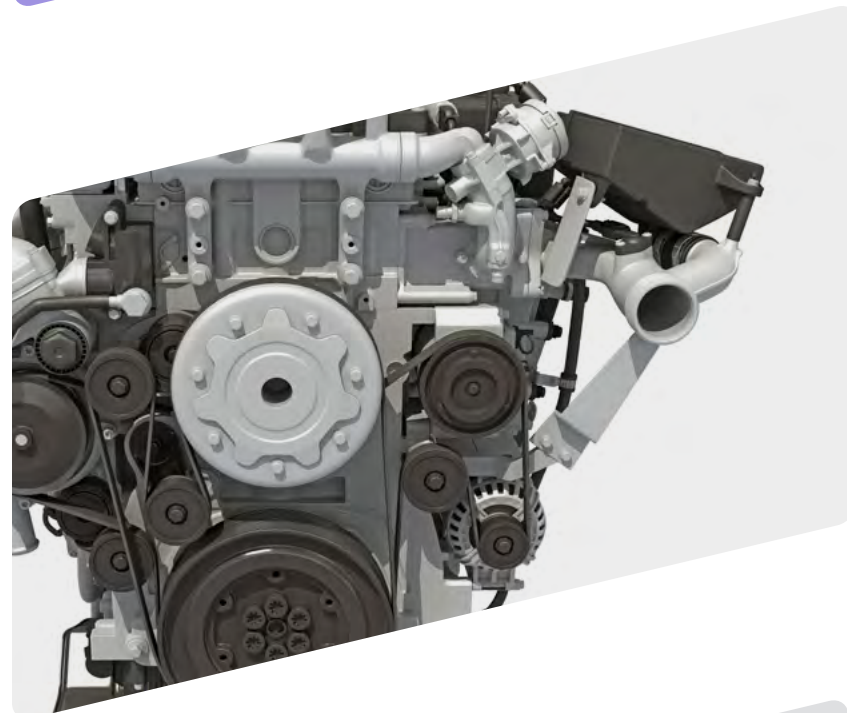

ЛИЗИНГ ДВИГАТЕЛЕЙ, РАМ,  
КАБИН И ДРУГИХ КРУПНЫХ  
НОМЕРНЫХ АГРЕГАТНЫХ  
УЗЛОВ ТРАНСПОРТА



ЛИЗИНГ  
ШИН И ДИСКОВ



ЛИЗИНГ  
Б/У ИМУЩЕСТВА

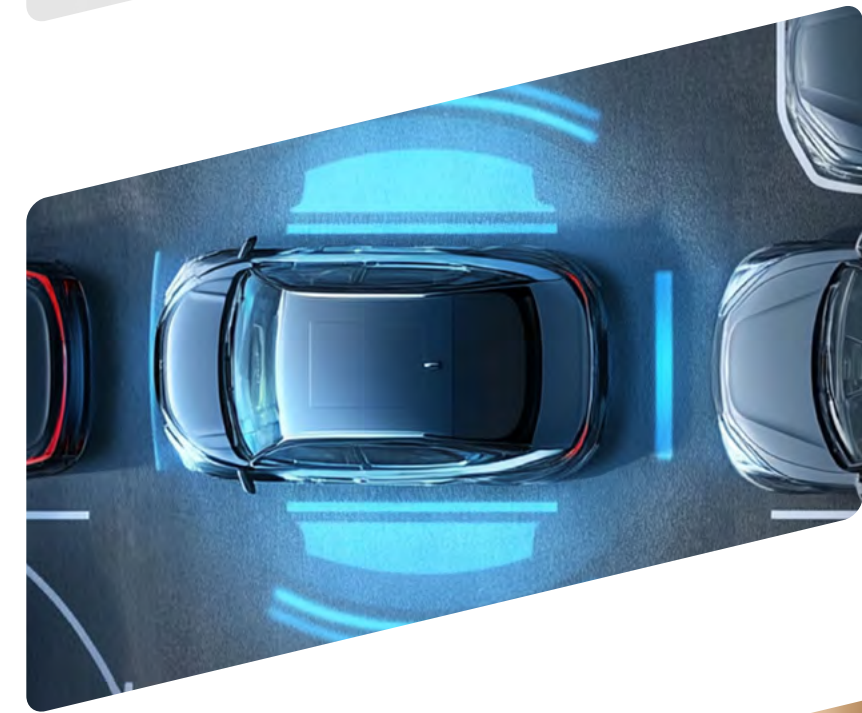

ПРОДАЖА СИСТЕМ  
МОНИТОРИНГА  
ТРАНСПОРТА



УСЛУГИ  
СТРАХОВОГО БРОКЕРА

# Что значит индивидуальный договор лизинга с «ТАЛК ЛИЗИНГ»



УЧИТЫВАЕМ СЕЗОННОСТЬ  
В ГРАФИКЕ ЛИЗИНГОВЫХ  
ПЛАТЕЖЕЙ



РЕАЛИЗУЕМ  
НЕСТАНДАРТНЫЕ РЕШЕНИЯ

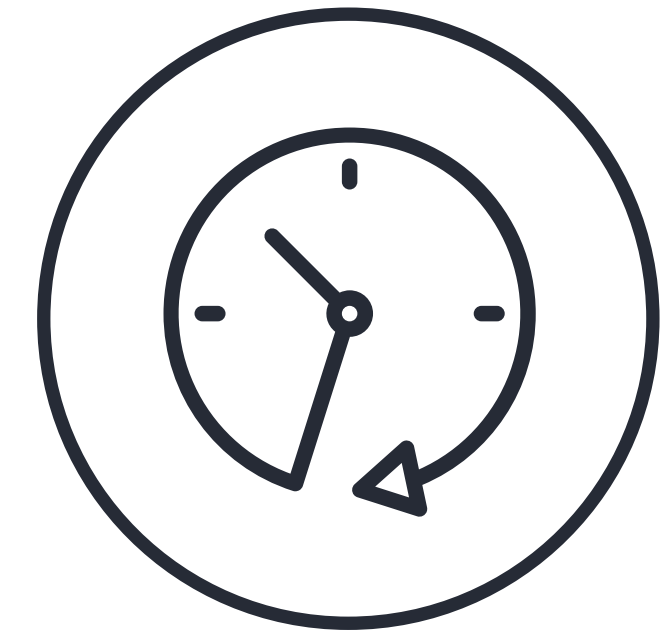

ВЫСОКАЯ СКОРОСТЬ  
ПРИНЯТИЯ РЕШЕНИЙ



Двигатель  
вашего бизнеса



[talcom.ru](http://talcom.ru)